

雪国で培われた基本性能と優れた施工性が自慢!

関連部材



イーヴスベンツ21

●軒ゼロでもしっかり換気量を確保



夏の室温異常上昇や冬のすがもり、氷柱を防ぎます。

フラットルーフ・無落雪屋根の定番通気部材

【イーヴスベンツ18】は狭小地域・軒ゼロタイプの小屋根換気において美観を損ねずに換気量を確保できます。従来の軒天換気口などは必要ないので、水垢で外壁を汚す心配はありません。また、軒天の周囲を全方位に設けることでどの風向きにも対応します。

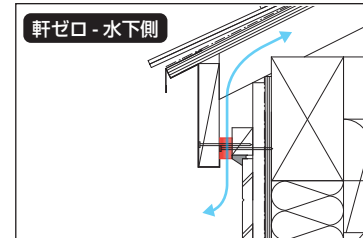

軒ゼロ - 水下側

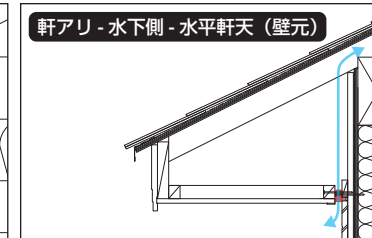

軒アリ - 水下側 - 水平軒天 (壁元)

軒裏換気

イーヴスベンツ18

1 施工がすばやく簡単に



↑破風等にビス留めするだけで、施工が簡単

2 防水・防虫性能

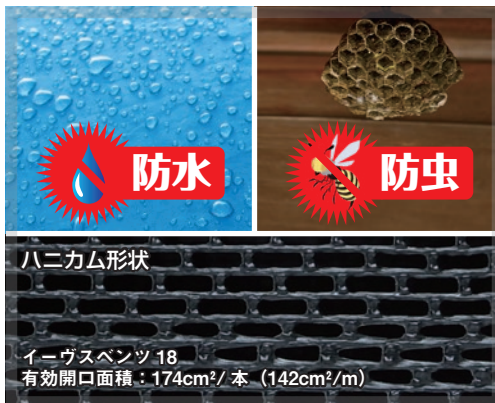

↑ハニカムが虫の侵入を防ぎ、表面張力で防水する

3 全天候全方位に対応

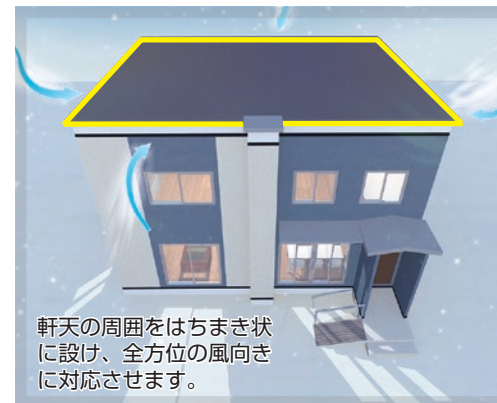

↑強い風を伴う雨や雪でも逆流を防止

4 21mm厚のイーヴスベンツ21

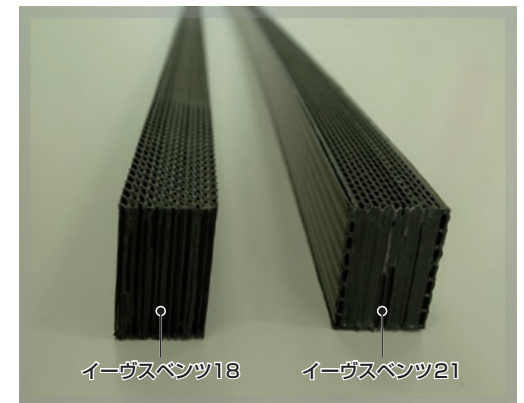

↑通気材の厚みは 18 mm / 21 mm から選べる

ハニカム形状

イーヴスベンツ18
有効開口面積：174cm²/本 (142cm²/m)

イーヴスベンツ18

イーヴスベンツ21

軒ゼロ - 水下側

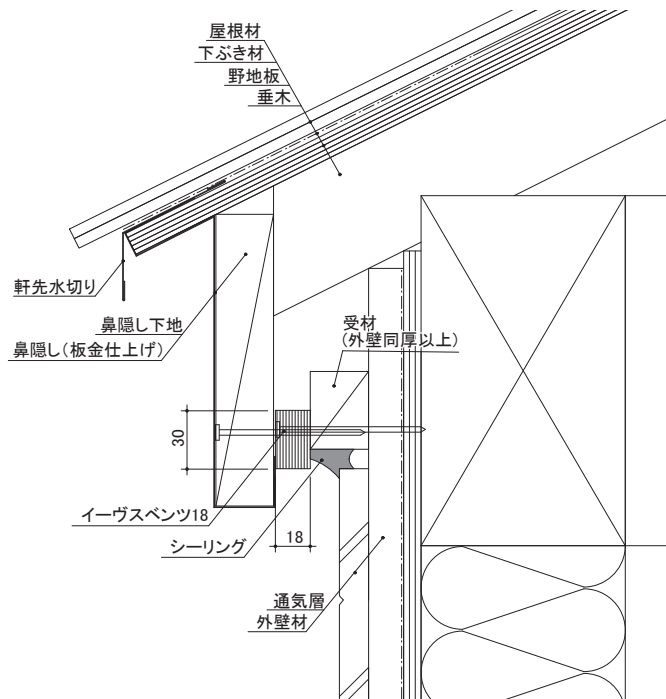

納まり図

単位(mm)

軒アリ - 水下側 - 水平軒天(壁元)

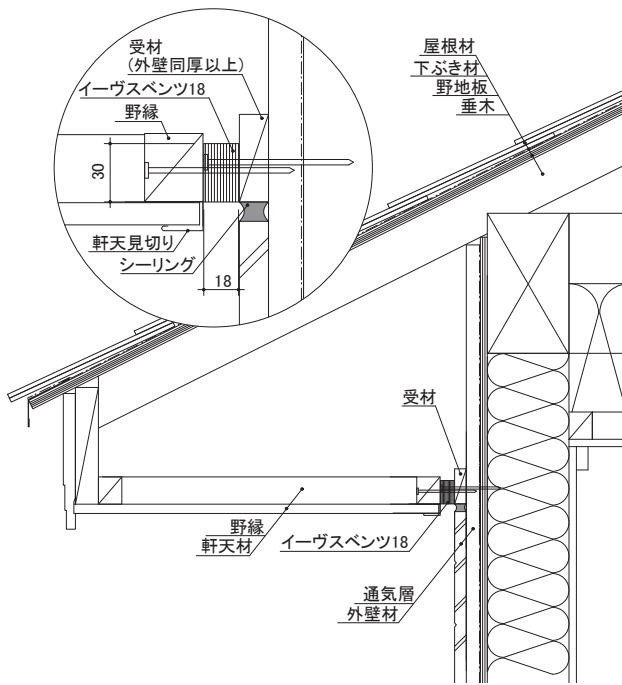

製品図

単位(mm)

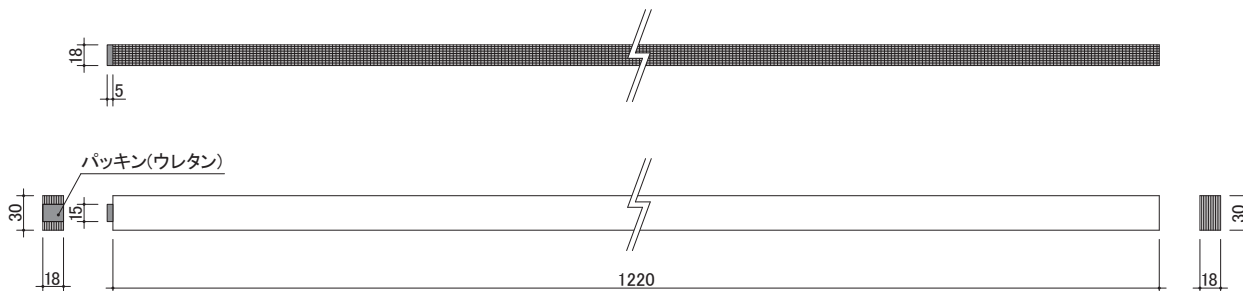

⚠ 注意事項

- (1) 本製品を耐火建築物および軒裏に防火性能が要求される建築物に使用しないでください。建築基準法の規制を受けます。
- (2) 本製品は立て置きせず、屋内で平積みにして保管して下さい。また、湿気の多い場所や、屋外などの雨にぬれる場所での保管はしないで下さい。
- (3) 本製品の分解・改造などを行わないで下さい。

仕様	
製品名	イヴスペンツ18
品番	V-EV18
材質	ポリプロピレン、ウレタン
規格寸法	(厚)18mm×(高)30mm×(長)1,220mm
色調	ブラック
有効開口面積	174cm ² /本 (142cm ² /m)
入数	40本入り/ケース
設計価格(税別)	92,200円

- 本書に掲載している製品は、改良等により、仕様の変更をする場合がありますので、あらかじめご了承下さい。
- 本書はイメージ例です。すべての工法等に合致する物とは限りません。
- 小屋裏換気措置における対象部位の解釈基準については、行政窓口や認定検査機関により、異なる場合があります。
- 施工や納まりに関する注意点については施工説明書をご覧ください。
- 個別の建築計画における法適合性の判断については、建築確認申請時に建築主事または指定確認検査機関にご確認下さい。
- 当社の軒裏換気部材を使用する場合、壁に設置する透湿防水シートは換気材上端を超え、かつ、小屋裏換気に支障が生じない範囲まで張り上げて下さい。

